

Inspiron 15/15R

Kullanıcı El Kitabı

Bilgisayar modeli: Inspiron 3521/5521/5537/3537

Yasal model: P28F

Yasal tip: P28F001/P28F003



Notlar, Dikkat Edilecek Noktalar ve Uyarılar



NOT: Bu metinde kullanılan ticari markalar.



DİKKAT: DİKKAT, yönergelere uyulmadığında donanımın zarar görebileceğini veya veri kaybı olabileceğini belirtir.



UYARI: UYARI, meydana gelebilecek olası maddi hasar, kişisel yaralanma veya ölüm tehlikesi anlamına gelir.

© 2012–2013 Dell Inc.

Bu metinde kullanılan ticari markalar: Dell™, DELL logosu ve Inspiron™, Dell Inc. şirketinin ticari markalarıdır; Microsoft®, Windows® ve Windows başlat düğmesi logosu Microsoft Corporation'un Amerika Birleşik Devletleri ve/veya diğer ülkelerdeki ticari markaları veya tescilli ticari markalarıdır; Bluetooth®, Bluetooth SIG, Inc. şirketine ait tescilli markadır ve Dell tarafından lisans ile kullanılmaktadır.

İçerik

Başlamadan Önce	7
Güvenlik Talimatları	8
Önerilen Araçlar	8
Bilgisayarın İçinde Çalışmanız Bittikten Sonra	9
Pili Çıkarma	10
Yordam	10
Pili Takma	11
Yordam	11
Bellek Modüllerini Çıkarma	12
Ön koşullar	12
Yordam	12
Bellek Modüllerini Yerine Takma	14
Yordam	14
Son koşullar	14
Optik Sürücü Aksamını Çıkarma	15
Ön koşullar	15
Yordam	15
Optik Sürücü Aksamını Yerine Takma	17
Yordam	17
Son koşullar	17
Sabit Sürücü Aksamını Çıkarma	18
Ön koşullar	18
Yordam	18
Sabit Sürücü Aksamını Geri Takma	20
Yordam	20
Son koşullar	20

Klavyeyi Çıkarma	21
Ön koşullar	21
Yordam	21
Klavyeyi Takma	23
Yordam	23
Son koşullar	23
Avuç İçi Dayanağını Çıkarma	24
Ön koşullar	24
Yordam	24
Avuç İçi Dayanağını Yerine Takma	27
Yordam	27
Son koşullar	27
Kablosuz Mini Kartın Çıkarılması	28
Ön koşullar	28
Yordam	28
Kablosuz Mini Kartın Yerine Takılması	30
Yordam	30
Son koşullar	30
G/Ç Kartını Çıkarma	31
Ön koşullar	31
Yordam	31
G/Ç Kartını Yerine Takma	32
Yordam	32
Son koşullar	32
Sistem Kartını Çıkarma	33
Ön koşullar	33
Yordam	34
Sistem Kartını Yerine Takma	36
Yordam	36
Son koşullar	36
Sistem kurulumuna Servis Etiketini girme	36

Düğme Pili Çıkarma	37
Ön koşullar	37
Yordam	38
Düğme Pilin Yerine Takılması	39
Yordam	39
Son koşullar	39
Isı Emiciyi Çıkarma	40
Ön koşullar	40
Yordam	41
Isı Emiciyi Takma	42
Yordam	42
Son koşullar	42
Fanı Çıkarma	43
Ön koşullar	43
Yordam	44
Fanı Takma	45
Yordam	45
Son koşullar	45
Hoparlörleri Çıkarma	46
Ön koşullar	46
Yordam	46
Hoparlörleri Yerine Takma	48
Yordam	48
Son koşullar	48
Ekran Aksamını Çıkarma	49
Ön koşullar	49
Yordam	49
Ekran Aksamını Takma	51
Yordam	51
Son koşullar	51

Ekran Çerçevesini Çıkarma	52
Ön koşullar	52
Yordam	53
Ekran Çerçevesini Yerine Takma	54
Yordam	54
Son koşullar	54
Ekran Menteşelerini Çıkarma	55
Ön koşullar	55
Yordam	56
Ekran Menteşelerini Yerine Takma	57
Yordam	57
Son koşullar	57
Ekran Panelini Çıkarma	58
Ön koşullar	58
Yordam	59
Ekran Panelini Yerine Takma	61
Yordam	61
Son koşullar	61
Kamera Modülünü Çıkarma	62
Ön koşullar	62
Yordam	63
Kamera Modülünü Yerine Takma	64
Yordam	64
Son koşullar	64
BIOS'u Sıfırlama	65

Başlamadan Önce



DİKKAT: Veri kaybını önlemek için, bilgisayarınızı kapatmadan önce tüm açık dosyaları kaydedip kapatın ve tüm açık programlardan çıkın.

- 1 Tüm açık dosyaları kaydedip kapatın ve tüm açık programlardan çıkın.
- 2 Bilgisayarınızda bulunan ortam kartlarını ve optik sürücülerini çıkarın.
- 3 Bilgisayarınızı kapatmak için bilgisayarınızda kurulu işletim sisteminin baz alarak talimatları izleyin.
 - *Windows 8:*
Tılsımlar yan çubuğunu açmak için farensizin imlecini ekranın üst sağ tarafına veya alt sağ tarafına doğru hareket ettirin ve **Ayarlar**→ **Güç**→ **Kapat** öğelerini tıklayın.
 - *Windows 7:*
Başlat  ve ardından **Kapat**'ı tıklayın.
Microsoft Windows ve sonrasında da bilgisayar kapanır.



NOT: Farklı bir işletim sistemi kullanıyorsanız, kapatma ile ilgili talimatlar için, işletim sisteminizin dokümanlarına bakın.









- 4 Bilgisayarınızı ve tüm bağlı aygıtları elektrik prizlerinden çıkarın.
- 5 Tüm telefon kablolarını, ağ kablolarını ve ekli cihazları bilgisayarınızdan ayırın.



NOT: Sipariş ettiğiniz yapılandırmaya bağlı olarak bu belgedeki resimler sizin bilgisayarınızdan farklı olabilir.

Güvenlik Talimatları

Bilgisayarınızı olası hasarlardan korumak ve kendi kişisel güvenliğinizi sağlamak için aşağıdaki güvenlik ilkelerini kullanın.

-  **UYARI:** Bilgisayarınızın içinde çalışmadan önce, bilgisayarınızla birlikte verilen güvenlik bilgilerini okuyun. Ek güvenlik en iyi uygulama bilgileri için dell.com/regulatory_compliance adresindeki Yasal Uygunluk Ana Sayfasına bakın.
-  **UYARI:** Bilgisayarın kapağını veya panelleri açmadan önce, tüm güç kaynaklarını ayırın. Bilgisayarın içinde çalışmayı tamamladıktan sonra, güç kaynağına bağlamadan önce, tüm kapakları, panelleri ve vidaları yerlerine takın.
-  **DİKKAT:** Sadece eğitimli servis teknisyenleri bilgisayarın kapağını açabilir ve bilgisayarın içindeki bileşenlere erişebilirler. Güvenlik önlemleri, bilgisayarınızın içinde çalışmak ve elektrostatik boşalma karşı korunma hakkında tam bir bilgi edinmek için güvenlik talimatlarına bakın.
-  **DİKKAT:** Bilgisayarınıza zarar gelmesini önlemek için, çalışma düzeyinin düz ve temiz olduğuna emin olun.
-  **DİKKAT:** Bir kabloyu çıkarırken kablonun kendisinden değil, konektör kısmından veya çekme yerinden tutarak çekin. Bazı kablolarda, kabloyu çıkarmadan önce açmanız gereken kilitleme tırnaklı veya kelebek vidalı konektörler bulunur. Kabloları çıkarırken, konektör pimlerine dolaşmalarını önlemek için, bunları düzgün şekilde hizalanmış tutun. Kabloları takarken, konektörlerin ve bağlantı noktalarının yönlerinin doğru olduğuna ve doğru hizalandıklarına emin olun.
-  **DİKKAT:** Ağ kablosunu çıkarmak için, önce kabloyu bilgisayarınızdan ve ardından ağ aygıtından çıkarın.
-  **DİKKAT:** Bilgisayarınızın içindeki herhangi bir şeye dokunmadan önce, bilgisayarınızın arkasındaki metal kısım gibi boyanmamış bir metal yüzeye dokunarak kendinizi topraklayın. Çalışırken, iç bileşenlere zarar verebilecek statik elektriği boşaltmak için, boyanmamış metal yüzeye belirli aralıklarla dokununuz.
-  **DİKKAT:** Bileşenlere ve kartlara zarar gelmesini önlemek için, bunları kenarlarından tutun ve pimplere ve kontaklara dokunmaktan kaçının.

Önerilen Araçlar

Bu belgedeki yordamlar için aşağıdaki araçlar gerekebilir:

- Phillips tornavida
- Plastik çubuk

Bilgisayarın İinde alıřmanız Bittikten Sonra

Deęiřtirme iřlemlerini tamamladıktan sonra, řunlardan emin olun:

- Tm vidaları yerlerine takın ve bilgisayarınızın iine kamıř bir vida kalmadıęından emin olun.
- Bilgisayarınızda alıřmadan nce, tm harici cihazları, kabloları, kartları ve ıkardıęınız paraları yerlerine baęlayın.
- Bilgisayarınızı ve tm baęlı aygıtları elektrik prizlerine takın.



DİKKAT: Bilgisayarınızı alıřtırmadan nce tm vidaları yerine takın ve bilgisayarın iinde kamıř vida kalmadıęından emin olun. Aksi řekilde hareket edilmesi bilgisayarınızın hasar grmesine neden olabilir.

Pili Çıkarma



UYARI: Bilgisayarınızın içinde çalışmadan önce, bilgisayarınızla birlikte gönderilen emniyet bilgilerini okuyun ve "Başlamadan Önce", sayfa 7 içerisinde belirtilen adımları izleyin. Bilgisayarınızın içinde çalıştıktan sonra, "Bilgisayarın İçinde Çalışmanız Bittikten Sonra", sayfa 9 kısmındaki talimatları izleyin. Ek güvenlik en iyi uygulama bilgileri için dell.com/regulatory_compliance adresindeki Yasal Uygunluk Ana Sayfasına bakın.

Yordam

- 1 Ekranı kapatın ve bilgisayarı ters çevirin.
- 2 Pil yuvasının iki ucundaki pil mandallarını kaydırarak açık konuma getirin. Pil açıldığında bir tık sesi duyacaksınız.
- 3 Pili bilgisayar tabanından kaldırarak çıkarın.

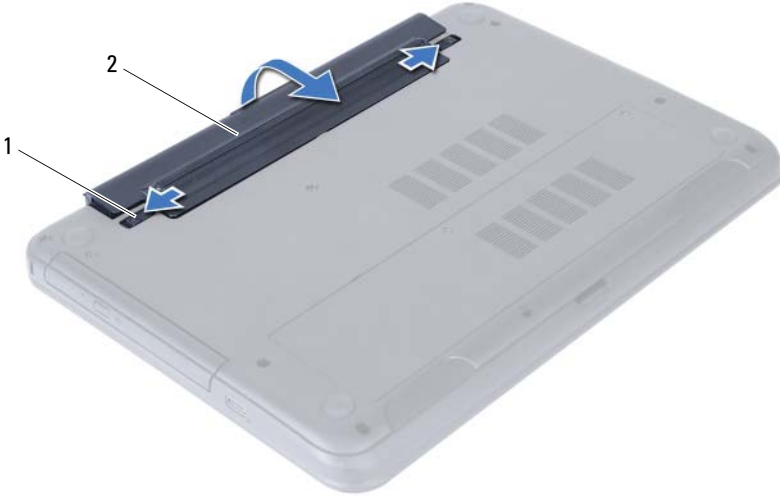

1 pil mandalları (2)

2 pil

- 4 Bilgisayarı ters çevirin ve ekranı mümkün olduğunca açın.
- 5 Sistem kartını topraklamak için bilgisayar prizden çıkarıldıktan sonra güç düğmesine basın ve yaklaşık 5 saniye basılı tutun.

Pili Takma



UYARI: Bilgisayarınızın içinde çalışmadan önce, bilgisayarınızla birlikte gönderilen emniyet bilgilerini okuyun ve "Başlamadan Önce", sayfa 7 içerisinde belirtilen adımları izleyin. Bilgisayarınızın içinde çalıştıktan sonra, "Bilgisayarın İçinde Çalışmanız Bittikten Sonra", sayfa 9 kısmındaki talimatları izleyin. Ek güvenlik en iyi uygulama bilgileri için dell.com/regulatory_compliance adresindeki Yasal Uygunluk Ana Sayfasına bakın.

Yordam

Pil üzerindeki tırnakları pil yuvası üzerindeki yuvalarla hizalayın ve pili yerine oturtun.

Bellek Modüllerini Çıkarma

⚠ UYARI: Bilgisayarınızın içinde çalışmadan önce, bilgisayarınızla birlikte gönderilen emniyet bilgilerini okuyun ve "Başlamadan Önce", sayfa 7 içerisinde belirtilen adımları izleyin. Bilgisayarınızın içinde çalıştıktan sonra, "Bilgisayarın İçinde Çalışmanız Bittikten Sonra", sayfa 9 kısmındaki talimatları izleyin. Ek güvenlik en iyi uygulama bilgileri için dell.com/regulatory_compliance adresindeki Yasal Uygunluk Ana Sayfasına bakın.

Ön koşullar

Pili çıkarın. Bkz. "Pili Çıkarma", sayfa 10.

Yordam

- 1 Bellek modülü kapağını bilgisayar tabanına sabitleyen tutucu vidaları gevşetin.
- 2 Parmak uçlarınızı kullanarak, bellek modülü kapağını bilgisayar tabanındaki yuvalardan kaldırın.



1 tutucu vidalar (2)

2 bellek modülü kapağı

- 3 Bellek modülü konnektörünün her iki ucundaki emniyet klipslerini modül çıkana kadar dikkatlice ayırmak için parmak uçlarınızı kullanın.
- 4 Bellek modülünü bellek modülü konnektöründen kaydırarak çıkarın.

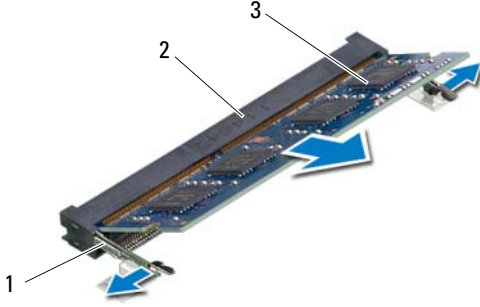

1 sabitleme klipsleri (2)

2 bellek modülü konnektörü

3 bellek modülü

Bellek Modüllerini Yerine Takma



UYARI: Bilgisayarınızın içinde çalışmadan önce, bilgisayarınızla birlikte gönderilen emniyet bilgilerini okuyun ve "Başlamadan Önce", sayfa 7 içerisinde belirtilen adımları izleyin. Bilgisayarınızın içinde çalıştıktan sonra, "Bilgisayarın İçinde Çalışmanız Bittikten Sonra", sayfa 9 kısmındaki talimatları izleyin. Ek güvenlik en iyi uygulama bilgileri için dell.com/regulatory_compliance adresindeki Yasal Uygunluk Ana Sayfasına bakın.

Yordam

- 1 Bellek modülün üstündeki çentiği, bellek modülü konnektöründeki tırnakla hizalayın.
- 2 Bellek modülünü 45 derecelik açı ile konnektöre kaydırın ve yerine oturana kadar bellek modülünü aşağıya doğru bastırın.
 **NOT:** Tık sesi duymazsanız, Mini Kartı çıkarıp yeniden takın.
- 3 Bellek modülü kapağındaki tırnakları bilgisayar tabanındaki yuvalara kaydırın ve bellek modülü yavaşça yerine oturtun.
- 4 Modül kapağını bilgisayar tabanına sabitleyen tutucu vidaları sıkın.

Son koşullar

Pili yerleştirin. Bkz. "Pili Takma", sayfa 11.

Optik Sürücü Aksamını Çıkarma

⚠ UYARI: Bilgisayarınızın içinde çalışmadan önce, bilgisayarınızla birlikte gönderilen emniyet bilgilerini okuyun ve "Başlamadan Önce", sayfa 7 içerisinde belirtilen adımları izleyin. Bilgisayarınızın içinde çalıştıktan sonra, "Bilgisayarın İçinde Çalışmanız Bittikten Sonra", sayfa 9 kısmındaki talimatları izleyin. Ek güvenlik en iyi uygulama bilgileri için dell.com/regulatory_compliance adresindeki Yasal Uygunluk Ana Sayfasına bakın.

Ön koşullar

Pili çıkarın. Bkz. "Pili Çıkarma", sayfa 10.

Yordam

- 1 Optik sürücü aksamını bilgisayar tabanına sabitleyen vidayı çıkarın.
- 2 Parmak uçlarınızı kullanarak, optik sürücü aksamını optik sürücü yuvasından dışarı kaydırın.

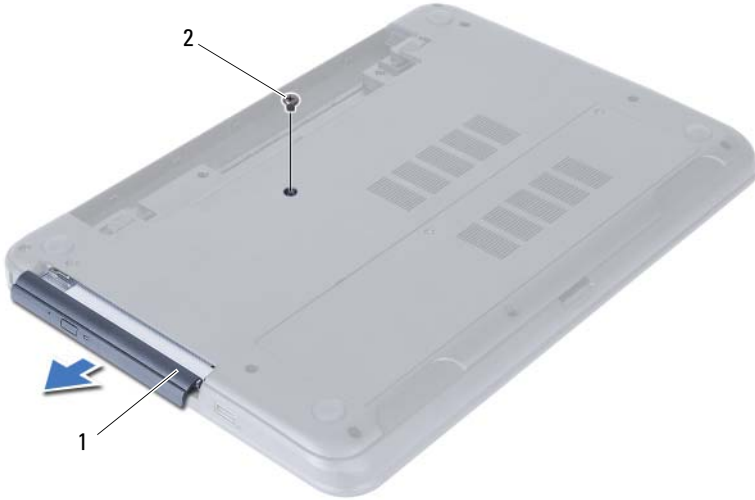

1 optik sürücü aksamı

2 vida

- 3 Optik sürücü braketini optik sürücü aksamına sabitleyen vidaları sökün.
- 4 Optik sürücü braketini optik sürücü aksamından çıkarın.
- 5 Optik sürücü çerçevesini dikkatle kaldırın ve optik sürücü aksamından çıkarın.



1	optik sürücü çerçevesi	2	sırasını görüntüler
3	vidalar (2)	4	optik sürücü braketi

Optik Sürücü Aksamını Yerine Takma



UYARI: Bilgisayarınızın içinde çalışmadan önce, bilgisayarınızla birlikte gönderilen emniyet bilgilerini okuyun ve "Başlamadan Önce", sayfa 7 içerisinde belirtilen adımları izleyin. Bilgisayarınızın içinde çalıştıktan sonra, "Bilgisayarın İçinde Çalışmanız Bittikten Sonra", sayfa 9 kısmındaki talimatları izleyin. Ek güvenlik en iyi uygulama bilgileri için dell.com/regulatory_compliance adresindeki Yasal Uygunluk Ana Sayfasına bakın.

Yordam

- 1 Optik sürücü çerçevesindeki tırnakları optik sürücüdeki yuvalarla hizalayın ve optik sürücü çerçevesini takın.
- 2 Optik sürücü braketindeki vida deliklerini optik sürücü üzerindeki vida delikleriyle hizalayın.
- 3 Optik sürücü braketini optik sürücü aksamına sabitleyen vidaları yerine takın.
- 4 Optik sürücü aksamını optik sürücü yuvasına kaydırın ve optik sürücü braketindeki vida deliğini bilgisayar tabanındaki vida deliğiyle hizalayın.
- 5 Optik sürücü aksamını bilgisayar tabanına sabitleyen vidayı takın.

Son koşullar

Pili yerleştirin. Bkz. "Pili Takma", sayfa 11.

Sabit Sürücü Aksamını Çıkarma

⚠ UYARI: Bilgisayarınızın içinde çalışmadan önce, bilgisayarınızla birlikte gönderilen emniyet bilgilerini okuyun ve "Başlamadan Önce", sayfa 7 içerisinde belirtilen adımları izleyin. Bilgisayarınızın içinde çalıştıktan sonra, "Bilgisayarın İçinde Çalışmanız Bittikten Sonra", sayfa 9 kısmındaki talimatları izleyin. Ek güvenlik en iyi uygulama bilgileri için dell.com/regulatory_compliance adresindeki Yasal Uygunluk Ana Sayfasına bakın.

⚠ DİKKAT: Veri kaybını önlemek için, sabit sürücüyü bilgisayar açıkken veya Uyku modundayken çıkarmayın.

⚠ DİKKAT: Sabit sürücüler aşırı derecede naziktir. Sabit sürücüyü çok dikkatli tutun.

Ön koşullar

- 1 Pili çıkarın. Bkz. "Pili Çıkarma", sayfa 10.
- 2 "Bellek Modüllerini Çıkarma", sayfa 12 kısmında adım 1 ile adım 2 arasındaki talimatları izleyin.

Yordam

- 1 Sabit sürücü aksamını bilgisayar tabanına sabitleyen vidaları çıkarın.
- 2 Sabit sürücü aksamını kaydırarak sistem kartından çıkarın.

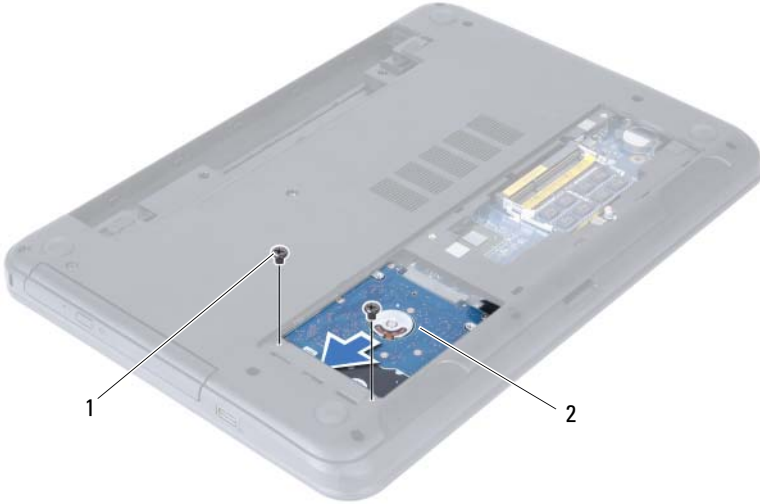

1 vidalar (2)

2 sabit sürücü aksamı

- 3 Çekme tırnağını kullanarak, sabit sürücü aksamını bilgisayar tabanından kaldırın ve çıkarın.



1 sabit sürücü aksamı

2 çekme tırnağı

- 4 Sabit sürücü dirseğini sabit sürücüye sabitleyen vidaları çıkarın.
5 Sabit sürücü braketini sabit sürücüden kaldırın.



1 vidalar (2)

2 sabit sürücü dirseği

Sabit Sürücü Aksamını Geri Takma



UYARI: Bilgisayarınızın içinde çalışmadan önce, bilgisayarınızla birlikte gönderilen emniyet bilgilerini okuyun ve "Başlamadan Önce", sayfa 7 içerisinde belirtilen adımları izleyin. Bilgisayarınızın içinde çalıştıktan sonra, "Bilgisayarın İçinde Çalışmanız Bittikten Sonra", sayfa 9 kısmındaki talimatları izleyin. Ek güvenlik en iyi uygulama bilgileri için dell.com/regulatory_compliance adresindeki Yasal Uygunluk Ana Sayfasına bakın.



DİKKAT: Sabit sürücüler aşırı derecede naziktir. Sabit sürücüyü çok dikkatli tutun.

Yordam

- 1 Sabit sürücü braketini üzerindeki vida deliklerini, sabit sürücü üzerindeki deliklerle aynı hizaya getirin.
- 2 Sabit sürücü braketini sabit sürücüye sabitleyen vidaları yerine takın.
- 3 Sabit sürücü aksamını sabit sürücü yuvasına yerleştirin.
- 4 Sabit sürücü aksamını kaydırarak sistem kartı konnektörüne takın.
- 5 Sabit sürücü aksamını bilgisayar tabanına sabitleyen vidaları takın.

Son koşullar

- 1 "Bellek Modüllerini Yerine Takma", sayfa 14 kısmında adım 3 ile adım 4 arasındaki talimatları izleyin.
- 2 Pili yerleştirin. Bkz. "Pili Takma", sayfa 11.

Klavyeyi Çıkarma

⚠ UYARI: Bilgisayarınızın içinde çalışmadan önce, bilgisayarınızla birlikte gönderilen emniyet bilgilerini okuyun ve "Başlamadan Önce", sayfa 7 içerisinde belirtilen adımları izleyin. Bilgisayarınızın içinde çalıştıktan sonra, "Bilgisayarın İçinde Çalışmanız Bittikten Sonra", sayfa 9 kısmındaki talimatları izleyin. Ek güvenlik en iyi uygulama bilgileri için dell.com/regulatory_compliance adresindeki Yasal Uygunluk Ana Sayfasına bakın.

Ön koşullar

Pili çıkarın. Bkz. "Pili Çıkarma", sayfa 10.

Yordam

- 1 Bilgisayarı ters çevirin ve ekranı mümkün olduğunca açın.
- 2 Plastik bir çubuk kullanarak, klavyeyi avuç içi dayanağı aksamının üzerindeki tırnaklardan ayırın.
- 3 Klavyeyi avuç içi dayanağı aksamından serbest bırakmak için klavyeyi yükseltin ve kaydırın.
- 4 Klavyeyi ters çevirin ve avuç içi dayanağı aksamının üzerine yerleştirin.

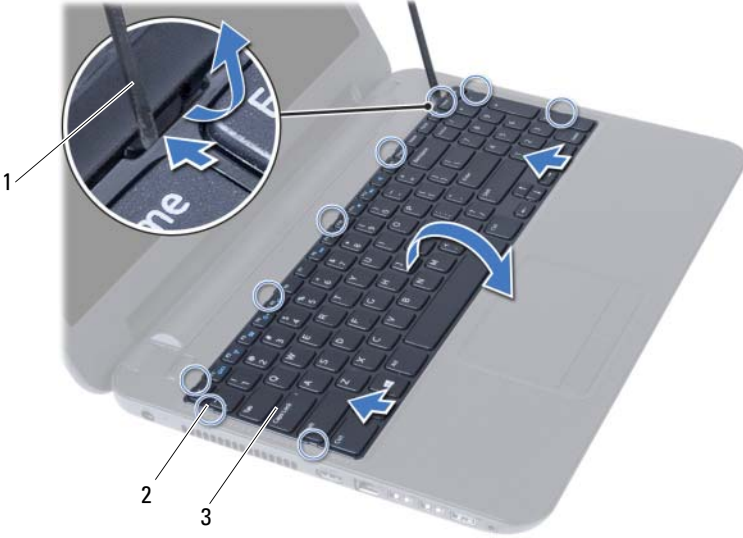

1 plastik çubuk

2 tırnaklar (9)

3 klavye

5 Konnektör mandalını kaldırın ve klavye kablosunu sistem kartından çıkarın.

6 Klavyeyi avuç içi dayanağı aksamından kaldırarak çıkarın.

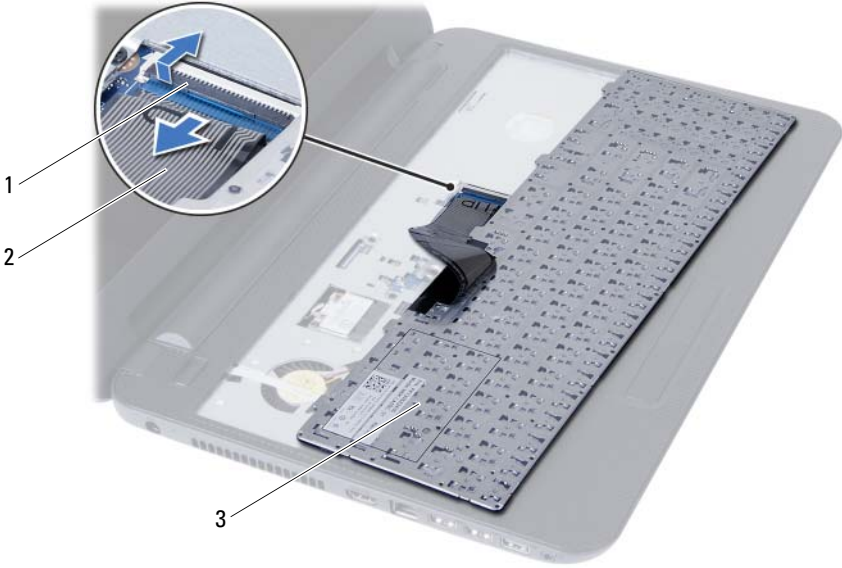

1 konektör mandalı

2 klavye kablosu

3 klavye

Klavyeyi Takma



UYARI: Bilgisayarınızın içinde çalışmadan önce, bilgisayarınızla birlikte gönderilen emniyet bilgilerini okuyun ve "Başlamadan Önce", sayfa 7 içerisinde belirtilen adımları izleyin. Bilgisayarınızın içinde çalıştıktan sonra, "Bilgisayarın İçinde Çalışmanız Bittikten Sonra", sayfa 9 kısmındaki talimatları izleyin. Ek güvenlik en iyi uygulama bilgileri için dell.com/regulatory_compliance adresindeki Yasal Uygunluk Ana Sayfasına bakın.

Yordam

- 1 Klavye kablosunu sistem kartındaki konnektöre kaydırın ve kabloyu sabitlemek için konnektör mandalına basın.
- 2 Klavyenin üzerindeki tırnakları avuç içi dayanağı aksamının üzerindeki yuvalara kaydırın ve klavyeyi avuç içi dayanağının üzerine yerleştirin.
- 3 Klavyeyi avuç içi dayanağı aksamındaki tırnakların altında sabitlemek için klavyenin kenarlarına yavaşça bastırın.

Son koşullar

Pili yerleştirin. Bkz. "Pili Takma", sayfa 11.

Avuç İçi Dayanağını Çıkarma

! UYARI: Bilgisayarınızın içinde çalışmadan önce, bilgisayarınızla birlikte gönderilen emniyet bilgilerini okuyun ve "Başlamadan Önce", sayfa 7 içerisinde belirtilen adımları izleyin. Bilgisayarınızın içinde çalıştıktan sonra, "Bilgisayarın İçinde Çalışmanız Bittikten Sonra", sayfa 9 kısmındaki talimatları izleyin. Ek güvenlik en iyi uygulama bilgileri için dell.com/regulatory_compliance adresindeki Yasal Uygunluk Ana Sayfasına bakın.

Ön koşullar

- 1 Pili çıkarın. Bkz. "Pili Çıkarma", sayfa 10.
- 2 "Bellek Modüllerini Çıkarma", sayfa 12 kısmında adım 1 ile adım 2 arasındaki talimatları izleyin.
- 3 "Optik Sürücü Aksamını Çıkarma", sayfa 15 kısmında adım 1 ile adım 2 arasındaki talimatları izleyin.
- 4 Klavyeyi çıkarın. Bkz. "Klavyeyi Çıkarma", sayfa 21.

Yordam

- 1 Ekranı kapatın ve bilgisayarı ters çevirin.
- 2 Avuç içi dayanağını bilgisayar tabanına sabitleyen vidaları çıkarın.



1 vidalar (12)

- 3 Bilgisayarı ters çevirin ve ekranı mümkün olduğunca açın.
- 4 Konnektör mandallarını kaldırın ve çekme tırnaklarını kullanarak, dokunmatik yüzey kablosunu ve güç düğmesi kablosunu sistem kartından çıkarın.



1	dokunmatik yüzey kablosu
3	konnektör mandalları (2)

2	güç düğmesi kablosu
---	---------------------

5 Avuç içi dayanağını sistem kartına sabitleyen vidaları çıkarın.



DİKKAT: Ekran aksamına zarar vermemek için avuç içi dayanağı aksamını ekran aksamından dikkatli bir şekilde çıkarın.

6 Plastik bir çubukla avuç içi dayanağı üzerindeki tırnakları bilgisayar tabanındaki yuvalardan yavaşça kaldırıp bırakın.

7 Avuç içi dayanağını bilgisayarın tabanından kaldırın.

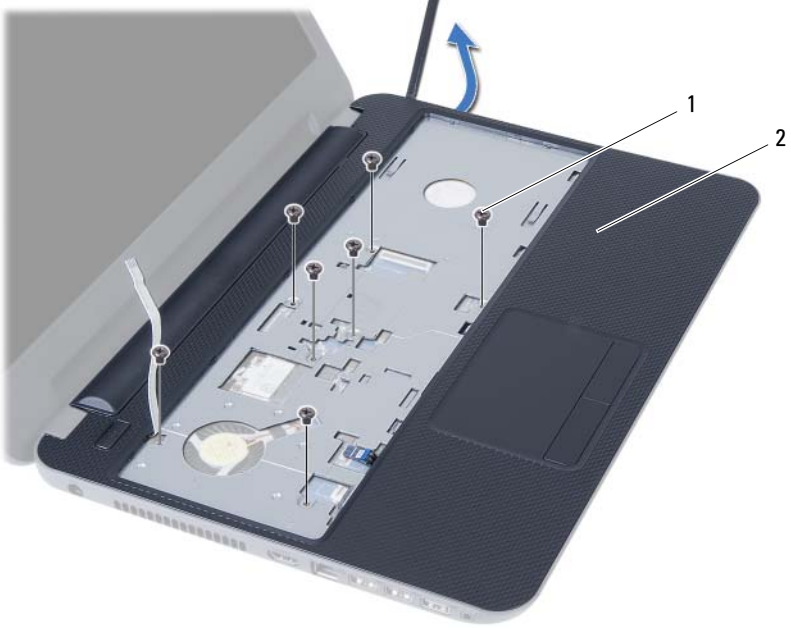

1 vidalar (7)

2 avuç içi dayanağı

Avuç İçi Dayanağını Yerine Takma



UYARI: Bilgisayarınızın içinde çalışmadan önce, bilgisayarınızla birlikte gönderilen emniyet bilgilerini okuyun ve "Başlamadan Önce", sayfa 7 içerisinde belirtilen adımları izleyin. Bilgisayarınızın içinde çalıştıktan sonra, "Bilgisayarın İçinde Çalışmanız Bittikten Sonra", sayfa 9 kısmındaki talimatları izleyin. Ek güvenlik en iyi uygulama bilgileri için dell.com/regulatory_compliance adresindeki Yasal Uygunluk Ana Sayfasına bakın.

Yordam

- 1 Avuç içi dayanağı üzerindeki vida deliklerini bilgisayar tabanındaki vida delikleriyle hizalayın.
- 2 Avuç içi dayanağını yerine oturtmak için üzerine bastırın.
- 3 Dokunmatik yüzey kablosunu ve güç düğmesi kablosunu sistem kartı üzerindeki konnektörlere kaydırın ve kabloları sabitlemek için konnektör mandallarını aşağı doğru bastırın.
- 4 Avuç içi dayanağını sistem kartına sabitleyen vidaları yerine takın.
- 5 Ekranı kapatın ve bilgisayarı ters çevirin.
- 6 Avuç içi dayanağını bilgisayar tabanına sabitleyen vidaları yerine takın.

Son koşullar

- 1 Klavyeyi takın. Bkz. "Klavyeyi Takma", sayfa 23.
- 2 "Optik Sürücü Aksamını Yerine Takma", sayfa 17 kısmında adım 4 ile adım 5 arasındaki talimatları izleyin.
- 3 "Bellek Modüllerini Yerine Takma", sayfa 14 kısmında adım 3 ile adım 4 arasındaki talimatları izleyin.
- 4 Pili yerleştirin. Bkz. "Pili Takma", sayfa 11.

Kablosuz Mini Kartın Çıkarılması

! UYARI: Bilgisayarınızın içinde çalışmadan önce, bilgisayarınızla birlikte gönderilen emniyet bilgilerini okuyun ve "Başlamadan Önce", sayfa 7 içerisinde belirtilen adımları izleyin. Bilgisayarınızın içinde çalıştıktan sonra, "Bilgisayarın İçinde Çalışmanız Bittikten Sonra", sayfa 9 kısmındaki talimatları izleyin. Ek güvenlik en iyi uygulama bilgileri için dell.com/regulatory_compliance adresindeki Yasal Uygunluk Ana Sayfasına bakın.

Ön koşullar

- 1 Pili çıkarın. Bkz. "Pili Çıkarma", sayfa 10.
- 2 "Bellek Modüllerini Çıkarma", sayfa 12 kısmında adım 1 ile adım 2 arasındaki talimatları izleyin.
- 3 "Optik Sürücü Aksamını Çıkarma", sayfa 15 kısmında adım 1 ile adım 2 arasındaki talimatları izleyin.
- 4 Klavyeyi çıkarın. Bkz. "Klavyeyi Çıkarma", sayfa 21.
- 5 Avuç içi dayanağını çıkarın. Bkz. "Avuç İçi Dayanağını Çıkarma", sayfa 24.

Yordam

- 1 Anten kablolarını kablosuz mini karttan çıkarın.
- 2 Kablosuz mini kartı sistem kartına sabitleyen vidayı sökün.

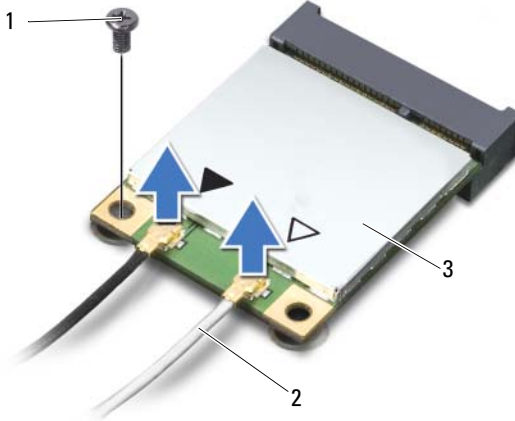

1	vida	2	anten kabloları (2)
3	kablosuz mini kart		

3 Kablosuz mini kartı mini kart konnektöründen kaydırarak çıkarın.

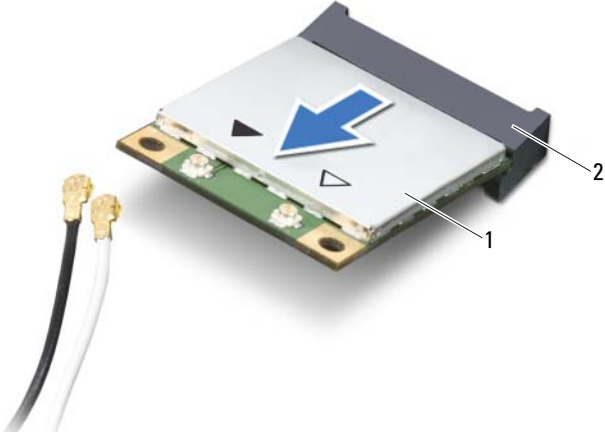

1 kablosuz mini kart

2 mini-kart konnektörü

Kablosuz Mini Kartın Yerine Takılması



UYARI: Bilgisayarınızın içinde çalışmadan önce, bilgisayarınızla birlikte gönderilen emniyet bilgilerini okuyun ve "Başlamadan Önce", sayfa 7 içerisinde belirtilen adımları izleyin. Bilgisayarınızın içinde çalıştıktan sonra, "Bilgisayarın İçinde Çalışmanız Bittikten Sonra", sayfa 9 kısmındaki talimatları izleyin. Ek güvenlik en iyi uygulama bilgileri için dell.com/regulatory_compliance adresindeki Yasal Uygunluk Ana Sayfasına bakın.

Yordam



DİKKAT: Kablosuz mini kartın hasar görmesini önlemek için, kablosuz mini kartın altında kablo olmadığından emin olun.

- 1 Kablosuz mini kartın üzerindeki çentiği sistem kartı konektörünün üzerindeki tırnakla hizalayın.
- 2 Kablosuz mini kartı, mini kart konektörüne 45 derecelik açıyla takın.
- 3 Kablosuz mini kartın diğer ucunu aşağı doğru bastırın ve kablosuz mini kartı sistem kartına bağlayan vidayı yerine takın.
- 4 Anten kablolarını kablosuz mini karta bağlayın.

Aşağıdaki tablo, bilgisayarınızın desteklediği mini kart için anten kablosu renk şemasını içerir.

Kablosuz mini karttaki konektörler	Anten kablosu renk şemaları
WLAN + Bluetooth (2 kablo)	
Ana WLAN + Bluetooth (beyaz üçgen)	beyaz
Yardımcı WLAN + Bluetooth (black triangle)	siyah

Son koşullar

- 1 Avuç içi dayanağını yerine takın. Bkz. "Avuç İçi Dayanağını Yerine Takma", sayfa 27.
- 2 Klavyeyi takın. Bkz. "Klavyeyi Takma", sayfa 23.
- 3 "Optik Sürücü Aksamını Yerine Takma", sayfa 17 kısmında adım 4 ile adım 5 arasındaki talimatları izleyin.
- 4 "Bellek Modüllerini Yerine Takma", sayfa 14 kısmında adım 3 ile adım 4 arasındaki talimatları izleyin.
- 5 Pili yerleştirin. Bkz. "Pili Takma", sayfa 11.

G/Ç Kartını Çıkarma

⚠ UYARI: Bilgisayarınızın içinde çalışmadan önce, bilgisayarınızla birlikte gönderilen emniyet bilgilerini okuyun ve "Başlamadan Önce", sayfa 7 içerisinde belirtilen adımları izleyin. Bilgisayarınızın içinde çalıştıktan sonra, "Bilgisayarın İçinde Çalışmanız Bittikten Sonra", sayfa 9 kısmındaki talimatları izleyin. Ek güvenlik en iyi uygulama bilgileri için dell.com/regulatory_compliance adresindeki Yasal Uygunluk Ana Sayfasına bakın.

Ön koşullar

- 1 Pili çıkarın. Bkz. "Pili Çıkarma", sayfa 10.
- 2 "Bellek Modüllerini Çıkarma", sayfa 12 kısmında adım 1 ile adım 2 arasındaki talimatları izleyin.
- 3 "Optik Sürücü Aksamını Çıkarma", sayfa 15 kısmında adım 1 ile adım 2 arasındaki talimatları izleyin.
- 4 Klavyeyi çıkarın. Bkz. "Klavyeyi Çıkarma", sayfa 21.
- 5 Avuç içi dayanağını çıkarın. Bkz. "Avuç İçi Dayanağını Çıkarma", sayfa 24.

Yordam

- 1 G/Ç kartını bilgisayar tabanına sabitleyen vidayı sökün.
- 2 Konnektör mandalını kaldırın ve çekme tırnağını kullanarak G/Ç kartı kablosunu sistem kartından çıkarın.
- 3 G/Ç kartını kablosuyla birlikte yavaşça kaldırarak bilgisayar tabanından çıkarın.

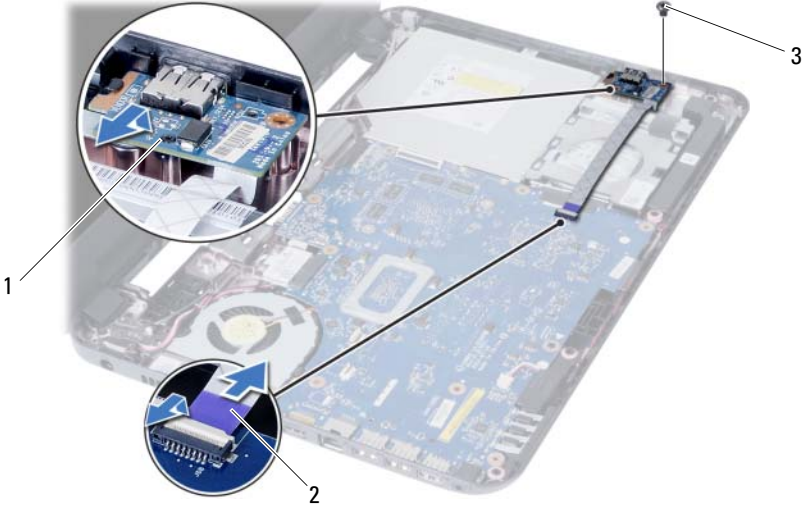

1 G/Ç Kartı

2 G/Ç kartı kablosu

3 vida

G/Ç Kartını Yerine Takma



UYARI: Bilgisayarınızın içinde çalışmadan önce, bilgisayarınızla birlikte gönderilen emniyet bilgilerini okuyun ve "Başlamadan Önce", sayfa 7 içerisinde belirtilen adımları izleyin. Bilgisayarınızın içinde çalıştıktan sonra, "Bilgisayarın İçinde Çalışmanız Bittikten Sonra", sayfa 9 kısmındaki talimatları izleyin. Ek güvenlik en iyi uygulama bilgileri için dell.com/regulatory_compliance adresindeki Yasal Uygunluk Ana Sayfasına bakın.

Yordam

- 1 G/Ç kartını, kartı sabitleyen tırnağın altına yavaşça kaydırın ve G/Ç kartını yerine oturtun.
- 2 G/Ç kartını bilgisayar tabanına sabitleyen vidayı takın.
- 3 G/Ç kartı kablosunu G/Ç kartındaki konnektöre takın.

Son koşullar

- 1 Avuç içi dayanağını yerine takın. Bkz. "Avuç İçi Dayanağını Yerine Takma", sayfa 27.
- 2 Klavyeyi takın. Bkz. "Klavyeyi Takma", sayfa 23.
- 3 "Optik Sürücü Aksamını Yerine Takma", sayfa 17 kısmında adım 4 ile adım 5 arasındaki talimatları izleyin.
- 4 "Bellek Modüllerini Yerine Takma", sayfa 14 kısmında adım 3 ile adım 4 arasındaki talimatları izleyin.
- 5 Pili yerleştirin. Bkz. "Pili Takma", sayfa 11.

Sistem Kartını Çıkarma



UYARI: Bilgisayarınızın içinde çalışmadan önce, bilgisayarınızla birlikte gönderilen emniyet bilgilerini okuyun ve "Başlamadan Önce", sayfa 7 içerisinde belirtilen adımları izleyin. Bilgisayarınızın içinde çalıştıktan sonra, "Bilgisayarın İçinde Çalışmanız Bittikten Sonra", sayfa 9 kısımdaki talimatları izleyin. Ek güvenlik en iyi uygulama bilgileri için dell.com/regulatory_compliance adresindeki Yasal Uygunluk Ana Sayfasına bakın.



NOT: Bilgisayarınızın Servis Etiketini sistem kartında yer alır. Sistem kartını yerin taktıktan sonra Servis Etiketini sistem kurulumuna girmelisiniz. Daha fazla bilgi için, bakın."Sistem kurulumuna Servis Etiketini girme", sayfa 36



NOT: Kabloları sistem kartından çıkarmadan önce, sistem kartını yerine geri taktıktan sonra doğru şekilde bağlayabilmeniz için, konnektörlerin yerlerini not edin.

Ön koşullar

- 1 Pili çıkarın. Bkz. "Pili Çıkarma", sayfa 10.
- 2 Bellek modülünü (modüllerini) çıkarın. Bkz. "Bellek Modüllerini Çıkarma", sayfa 12.
- 3 "Sabit Sürücü Aksamını Çıkarma", sayfa 18 kısımda adım 1 ile adım 3 arasındaki talimatları izleyin.
- 4 "Optik Sürücü Aksamını Çıkarma", sayfa 15 kısımda adım 1 ile adım 2 arasındaki talimatları izleyin.
- 5 Klavyeyi çıkarın. Bkz. "Klavyeyi Çıkarma", sayfa 21.
- 6 Avuç içi dayanağını çıkarın. Bkz. "Avuç İçi Dayanağını Çıkarma", sayfa 24.
- 7 Kablosuz mini kartı çıkarın. Bkz. "Kablosuz Mini Kartın Çıkarılması", sayfa 28.

Yordam

- 1 Ekran kablosunu sistem kartına sabitleyen bandı çıkarın.
- 2 Ekran kablosunu sistem kartından çıkarın.
- 3 Güç adaptörü bağlantı noktası kablosunu, hoparlör kablosunu ve G/Ç kartı kablosunu sistem kartından çıkarın.

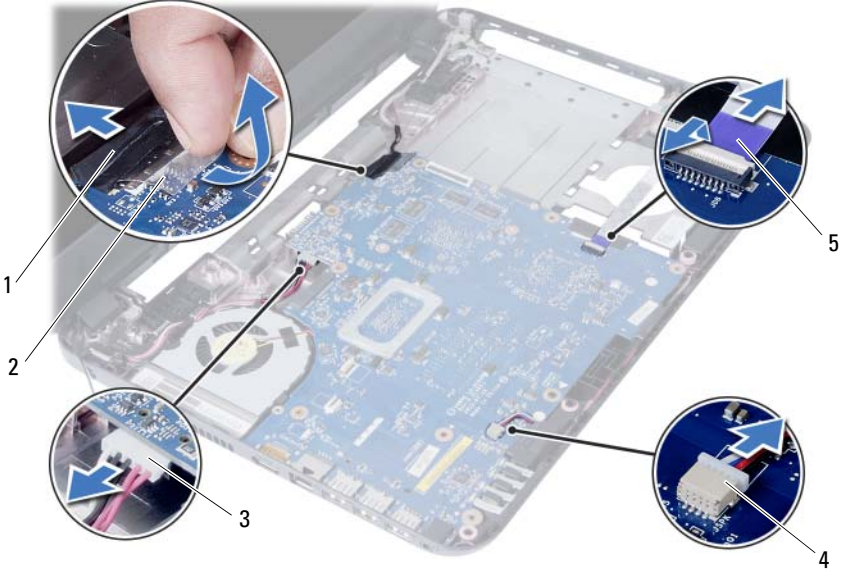

1	ekran kablosu	2	bant
3	güç adaptörü bağlantı noktası kablosu	4	hoparlör kablosu
5	G/Ç kartı kablosu		

- 4 Sistem kartını bilgisayar tabanına sabitleyen vidayı çıkarın.
- 5 Sistem kartını kaldırarak bilgisayar tabanından çıkarın.



1 sistem kartı

2 vida

Sistem Kartını Yerine Takma



UYARI: Bilgisayarınızın içinde çalışmadan önce, bilgisayarınızla birlikte gönderilen emniyet bilgilerini okuyun ve "Başlamadan Önce", sayfa 7 içerisinde belirtilen adımları izleyin. Bilgisayarınızın içinde çalıştıktan sonra, "Bilgisayarın İçinde Çalışmanız Bittikten Sonra", sayfa 9 kısmındaki talimatları izleyin. Ek güvenlik en iyi uygulama bilgileri için dell.com/regulatory_compliance adresindeki Yasal Uygunluk Ana Sayfasına bakın.



NOT: Bilgisayarınızın Servis Etiketi sistem kartında yer alır. Sistem kartını yerine taktıktan sonra Servis Etiketini sistem kurulumuna girmelisiniz.

Yordam

- 1 Sistem kartındaki vida deliklerini bilgisayar tabanındaki vida delikleriyle hizalayın.
- 2 Sistem kartını bilgisayar tabanına sabitleyen vidayı geri takın.
- 3 Güç adaptörü bağlantı noktası kablosunu, hoparlör kablosunu ve G/Ç kartı kablosunu sistem kartına takın.
- 4 Ekran kablosunu sistem kartına takın.
- 5 Ekran kablosunu sistem kartına sabitleyen bandı yapıştırın.

Son koşullar

- 1 Kablosuz mini kartı yerine takın. Bkz. "Kablosuz Mini Kartın Yerine Takılması", sayfa 30.
- 2 Avuç içi dayanağını yerine takın. Bkz. "Avuç İçi Dayanağını Yerine Takma", sayfa 27.
- 3 Klavyeyi takın. Bkz. "Klavyeyi Takma", sayfa 23.
- 4 "Optik Sürücü Aksamını Yerine Takma", sayfa 17 kısmında adım 4 ile adım 5 arasındaki talimatları izleyin.
- 5 "Sabit Sürücü Aksamını Geri Takma", sayfa 20 kısmında adım 3 ile adım 5 arasındaki talimatları izleyin.
- 6 Bellek modülünü (modüllerini) yerine takın. Bkz. "Bellek Modüllerini Yerine Takma", sayfa 14.
- 7 Pili yerleştirin. Bkz. "Pili Takma", sayfa 11.

Sistem kurulumuna Servis Etiketini girme

- 1 Bilgisayarı açın.
- 2 Kurulumu girmek için Dell logosunu gördüğünüzde <F2> tuşuna basın.
- 3 **Main** (Ana) sekmesine gidin ve bilgisayarınızın Servis Etiketini **Service Tag Input** (Servis Etiketi Giriş) alanına girin.

Düğme Pili Çıkarma

 **UYARI:** Bilgisayarınızın içinde çalışmadan önce, bilgisayarınızla birlikte gönderilen emniyet bilgilerini okuyun ve "Başlamadan Önce", sayfa 7 içerisinde belirtilen adımları izleyin. Bilgisayarınızın içinde çalıştıktan sonra, "Bilgisayarın İçinde Çalışmanız Bittikten Sonra", sayfa 9 kısımdaki talimatları izleyin. Ek güvenlik en iyi uygulama bilgileri için dell.com/regulatory_compliance adresindeki Yasal Uygunluk Ana Sayfasına bakın.

 **UYARI:** Yanlış takılırsa, düğme pil patlayabilir. Düğme pili yalnızca aynı veya eşdeğer bir pille değiştirin. Kullanılmış düğme pilleri üreticinin yönergelerine uygun olarak atın.

 **DİKKAT:** Düğme pilin çıkarılması, BIOS ayarlarını varsayılan sınırlara sıfırlar. Düğme pili çıkarmadan önce, BIOS ayarlarını not etmeniz önerilir.

Ön koşullar

- 1 Pili çıkarın. Bkz. "Pili Çıkarma", sayfa 10.
- 2 "Bellek Modüllerini Çıkarma", sayfa 12 kısmında adım 1 ile adım 2 arasındaki talimatları izleyin.
- 3 "Sabit Sürücü Aksamını Çıkarma", sayfa 18 kısmında adım 1 ile adım 3 arasındaki talimatları izleyin.
- 4 "Optik Sürücü Aksamını Çıkarma", sayfa 15 kısmında adım 1 ile adım 2 arasındaki talimatları izleyin.
- 5 Klavyeyi çıkarın. Bkz. "Klavyeyi Çıkarma", sayfa 21.
- 6 Avuç içi dayanağını çıkarın. Bkz. "Avuç İçi Dayanağını Çıkarma", sayfa 24.
- 7 Kablosuz mini kartı çıkarın. Bkz. "Kablosuz Mini Kartın Çıkarılması", sayfa 28.
- 8 Sistem kartını çıkarın. Bkz. "Sistem Kartını Çıkarma", sayfa 33.

Yordam

- 1 Sistem kartını ters çevirin ve düz bir yüzeye yerleştirin.
- 2 Plastik bir çizici kullanarak, düğme pili yavaşça sistem kartının üzerindeki pil soketinden çıkarın.



1 plastik çubuk

2 düğme pil

Düğme Pilin Yerine Takılması

! **UYARI:** Bilgisayarınızın içinde çalışmadan önce, bilgisayarınızla birlikte gönderilen emniyet bilgilerini okuyun ve "Başlamadan Önce", sayfa 7 içerisinde belirtilen adımları izleyin. Bilgisayarınızın içinde çalıştıktan sonra, "Bilgisayarın İçinde Çalışmanız Bittikten Sonra", sayfa 9 kısmındaki talimatları izleyin. Ek güvenlik en iyi uygulama bilgileri için dell.com/regulatory_compliance adresindeki Yasal Uygunluk Ana Sayfasına bakın.

! **UYARI:** Yanlış takılırsa, pil patlayabilir. Pili yalnızca aynı veya eşdeğer bir pille değiştirin. Kullanılmış pilleri üreticinin yönergelerine uygun olarak atın.

Yordam

Düğme pili pozitif yönü yukarı bakacak şekilde sistem kartındaki pil yuvasına oturtun.

Son koşullar

- 1 Sistem kartını takın. Bkz. "Sistem Kartını Yerine Takma", sayfa 36.
- 2 Kablosuz mini kartı yerine takın. Bkz. "Kablosuz Mini Kartın Yerine Takılması", sayfa 30.
- 3 Avuç içi dayanağını yerine takın. Bkz. "Avuç İçi Dayanağını Yerine Takma", sayfa 27.
- 4 Klavyeyi takın. Bkz. "Klavyeyi Takma", sayfa 23.
- 5 "Optik Sürücü Aksamını Yerine Takma", sayfa 17 kısmında adım 4 ile adım 5 arasındaki talimatları izleyin.
- 6 "Sabit Sürücü Aksamını Geri Takma", sayfa 20 kısmında adım 3 ile adım 5 arasındaki talimatları izleyin.
- 7 "Bellek Modüllerini Yerine Takma", sayfa 14 kısmında adım 3 ile adım 4 arasındaki talimatları izleyin.
- 8 Pili yerleştirin. Bkz. "Pili Takma", sayfa 11.

Isı Emiciyi Çıkarma



UYARI: Bilgisayarınızın içinde çalışmadan önce, bilgisayarınızla birlikte gönderilen emniyet bilgilerini okuyun ve "Başlamadan Önce", sayfa 7 içerisinde belirtilen adımları izleyin. Bilgisayarınızın içinde çalıştıktan sonra, "Bilgisayarın İçinde Çalışmanız Bittikten Sonra", sayfa 9 kısmındaki talimatları izleyin. Ek güvenlik en iyi uygulama bilgileri için dell.com/regulatory_compliance adresindeki Yasal Uygunluk Ana Sayfasına bakın.

Ön koşullar

- 1 Pili çıkarın. Bkz. "Pili Çıkarma", sayfa 10.
- 2 "Bellek Modüllerini Çıkarma", sayfa 12 kısmında adım 1 ile adım 2 arasındaki talimatları izleyin.
- 3 "Sabit Sürücü Aksamını Çıkarma", sayfa 18 kısmında adım 1 ile adım 3 arasındaki talimatları izleyin.
- 4 "Optik Sürücü Aksamını Çıkarma", sayfa 15 kısmında adım 1 ile adım 2 arasındaki talimatları izleyin.
- 5 Klavyeyi çıkarın. Bkz. "Klavyeyi Çıkarma", sayfa 21.
- 6 Avuç içi dayanağını çıkarın. Bkz. "Avuç İçi Dayanağını Çıkarma", sayfa 24.
- 7 Kablosuz mini kartı çıkarın. Bkz. "Kablosuz Mini Kartın Çıkarılması", sayfa 28.
- 8 Sistem kartını çıkarın. Bkz. "Sistem Kartını Çıkarma", sayfa 33.

Yordam

- 1 Sistem kartını ters çevirin ve düz bir yüzeye yerleştirin.
- 2 Sıralı bir şekilde (ısı emicisi üzerinde gösterilen), ısı emicisini sistem kartına sabitleyen vidaları çıkarın.
- 3 Isı emiciyi kaldırarak sistem kartından çıkarın.

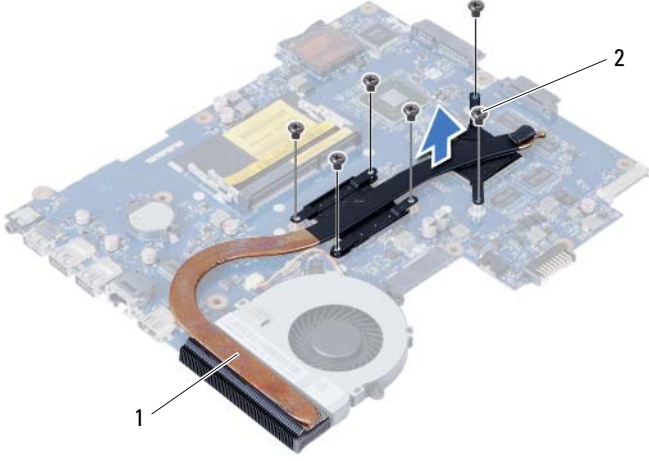

1 Isı emici

2 vidalar (6)

Isı Emiciyi Takma



UYARI: Bilgisayarınızın içinde çalışmadan önce, bilgisayarınızla birlikte gönderilen emniyet bilgilerini okuyun ve "Başlamadan Önce", sayfa 7 içerisinde belirtilen adımları izleyin. Bilgisayarınızın içinde çalıştıktan sonra, "Bilgisayarın İçinde Çalışmanız Bittikten Sonra", sayfa 9 kısmındaki talimatları izleyin. Ek güvenlik en iyi uygulama bilgileri için dell.com/regulatory_compliance adresindeki Yasal Uygunluk Ana Sayfasına bakın.

Yordam

- 1 Isı emicinin altından termal gresi temizleyin ve yeniden uygulayın.
- 2 Isı emici üzerindeki vida deliklerini sistem kartındaki vida delikleriyle hizalayın.
- 3 Sıralı bir şekilde (ısı emicisi üzerinde gösterilen), ısı emicisini sistem kartına sabitleyen vidaları takın.

Son koşullar

- 1 Sistem kartını takın. Bkz. "Sistem Kartını Yerine Takma", sayfa 36.
- 2 Kablosuz mini kartı yerine takın. Bkz. "Kablosuz Mini Kartın Yerine Takılması", sayfa 30.
- 3 Avuç içi dayanağını yerine takın. Bkz. "Avuç İçi Dayanağını Yerine Takma", sayfa 27.
- 4 Klavyeyi takın. Bkz. "Klavyeyi Takma", sayfa 23.
- 5 "Optik Sürücü Aksamını Yerine Takma", sayfa 17kısımında adım 4ile adım 5 arasındaki talimatları izleyin.
- 6 "Sabit Sürücü Aksamını Geri Takma", sayfa 20kısımında adım 3ile adım 5 arasındaki talimatları izleyin.
- 7 "Bellek Modüllerini Yerine Takma", sayfa 14kısımında adım 3 ile adım 4 arasındaki talimatları izleyin.
- 8 Pili yerleştirin. Bkz. "Pili Takma", sayfa 11.

Fanı Çıkarma



UYARI: Bilgisayarınızın içinde çalışmadan önce, bilgisayarınızla birlikte gönderilen emniyet bilgilerini okuyun ve "Başlamadan Önce", sayfa 7 içerisinde belirtilen adımları izleyin. Bilgisayarınızın içinde çalıştıktan sonra, "Bilgisayarın İçinde Çalışmanız Bittikten Sonra", sayfa 9 kısmındaki talimatları izleyin. Ek güvenlik en iyi uygulama bilgileri için dell.com/regulatory_compliance adresindeki Yasal Uygunluk Ana Sayfasına bakın.

Ön koşullar

- 1 Pili çıkarın. Bkz. "Pili Çıkarma", sayfa 10.
- 2 "Bellek Modüllerini Çıkarma", sayfa 12 kısmında adım 1 ile adım 2 arasındaki talimatları izleyin.
- 3 "Sabit Sürücü Aksamını Çıkarma", sayfa 18 kısmında adım 1 ile adım 3 arasındaki talimatları izleyin.
- 4 "Optik Sürücü Aksamını Çıkarma", sayfa 15 kısmında adım 1 ile adım 2 arasındaki talimatları izleyin.
- 5 Klavyeyi çıkarın. Bkz. "Klavyeyi Çıkarma", sayfa 21.
- 6 Avuç içi dayanağını çıkarın. Bkz. "Avuç İçi Dayanağını Çıkarma", sayfa 24.
- 7 Kablosuz mini kartı çıkarın. Bkz. "Kablosuz Mini Kartın Çıkarılması", sayfa 28.
- 8 Sistem kartını çıkarın. Bkz. "Sistem Kartını Çıkarma", sayfa 33.

Yordam

- 1 Sistem kartını ters çevirin ve düz bir yüzeye yerleştirin.
- 2 Sistem kartından fan kablosunu çıkarın.
- 3 Fanı sistem kartına bağlayan vidayı sökün.
- 4 Fanı sistem kartından kaldırarak çıkarın.

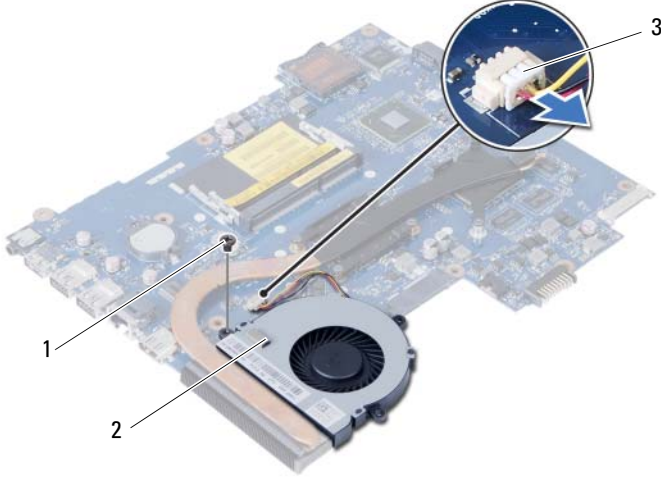

1 vida

2 fan

3 fan kablosu

Fanı Takma



UYARI: Bilgisayarınızın içinde çalışmadan önce, bilgisayarınızla birlikte gönderilen emniyet bilgilerini okuyun ve "Başlamadan Önce", sayfa 7 içerisinde belirtilen adımları izleyin. Bilgisayarınızın içinde çalıştıktan sonra, "Bilgisayarın İçinde Çalışmanız Bittikten Sonra", sayfa 9 kısmındaki talimatları izleyin. Ek güvenlik en iyi uygulama bilgileri için dell.com/regulatory_compliance adresindeki Yasal Uygunluk Ana Sayfasına bakın.

Yordam

- 1 Fan üzerindeki vida deliğini sistem kartındaki vida deliğiyle hizalayın.
- 2 Fanı sistem kartına bağlayan vidayı yerine takın.
- 3 Fan kablosunu sistem kartına takın.

Son koşullar

- 1 Sistem kartını takın. Bkz. "Sistem Kartını Yerine Takma", sayfa 36.
- 2 Kablosuz mini kartı yerine takın. Bkz. "Kablosuz Mini Kartın Yerine Takılması", sayfa 30.
- 3 Avuç içi dayanağını yerine takın. Bkz. "Avuç İçi Dayanağını Yerine Takma", sayfa 27.
- 4 Klavyeyi takın. Bkz. "Klavyeyi Takma", sayfa 23.
- 5 "Optik Sürücü Aksamını Yerine Takma", sayfa 17 kısmında adım 4 ile adım 5 arasındaki talimatları izleyin.
- 6 "Sabit Sürücü Aksamını Geri Takma", sayfa 20 kısmında adım 3 ile adım 5 arasındaki talimatları izleyin.
- 7 "Bellek Modüllerini Yerine Takma", sayfa 14 kısmında adım 3 ile adım 4 arasındaki talimatları izleyin.
- 8 Pili yerleştirin. Bkz. "Pili Takma", sayfa 11.

Hoparlörleri Çıkarma

⚠ UYARI: Bilgisayarınızın içinde çalışmadan önce, bilgisayarınızla birlikte gönderilen emniyet bilgilerini okuyun ve "Başlamadan Önce", sayfa 7 içerisinde belirtilen adımları izleyin. Bilgisayarınızın içinde çalıştıktan sonra, "Bilgisayarın İçinde Çalışmanız Bittikten Sonra", sayfa 9 kısmındaki talimatları izleyin. Ek güvenlik en iyi uygulama bilgileri için dell.com/regulatory_compliance adresindeki Yasal Uygunluk Ana Sayfasına bakın.

Ön koşullar

- 1 Pili çıkarın. Bkz. "Pili Çıkarma", sayfa 10.
- 2 "Bellek Modüllerini Çıkarma", sayfa 12 kısmında adım 1 ile adım 2 arasındaki talimatları izleyin.
- 3 "Sabit Sürücü Aksamını Çıkarma", sayfa 18 kısmında adım 1 ile adım 3 arasındaki talimatları izleyin.
- 4 "Optik Sürücü Aksamını Çıkarma", sayfa 15 kısmında adım 1 ile adım 2 arasındaki talimatları izleyin.
- 5 Klavyeyi çıkarın. Bkz. "Klavyeyi Çıkarma", sayfa 21.
- 6 Avuç içi dayanağını çıkarın. Bkz. "Avuç İçi Dayanağını Çıkarma", sayfa 24.
- 7 Kablosuz mini kartı çıkarın. Bkz. "Kablosuz Mini Kartın Çıkarılması", sayfa 28.

Yordam

- 1 LED silikon tüpleri bilgisayarın tabanına sabitleyen bandı çıkarın.
- 2 LED silikon tüpleri kaldırarak bilgisayarın tabanından çıkarın.

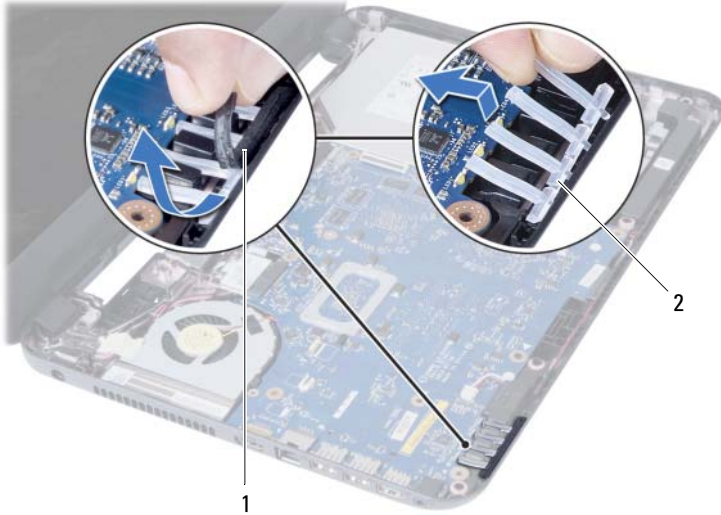

1 bant

2 LED silikon tüpler

- 3 Sistem kartını çıkarın. Bkz. "Sistem Kartını Çıkarma", sayfa 33.
- 4 Hoparlör kablosu yerleşimini not edin ve kabloyu bilgisayar tabanındaki yönlendirme kılavuzlarından çıkarın.
- 5 Hoparlörleri kablosuyla birlikte kaldırarak bilgisayar tabanından ayırın.



1 hoparlör kablosu yolu

2 hoparlörler (2)

Hoparlörleri Yerine Takma



UYARI: Bilgisayarınızın içinde çalışmadan önce, bilgisayarınızla birlikte gönderilen emniyet bilgilerini okuyun ve "Başlamadan Önce", sayfa 7 içerisinde belirtilen adımları izleyin. Bilgisayarınızın içinde çalıştıktan sonra, "Bilgisayarın İçinde Çalışmanız Bittikten Sonra", sayfa 9 kısımdaki talimatları izleyin. Ek güvenlik en iyi uygulama bilgileri için dell.com/regulatory_compliance adresindeki Yasal Uygunluk Ana Sayfasına bakın.

Yordam

- 1 Hizalama direklerini kullanarak hoparlörleri hizalayın ve hoparlörleri bilgisayar tabanına yerleştirin.
- 2 Hoparlör kablosunu bilgisayar tabanındaki yönlendirme kılavuzlarından geçirin.
- 3 LED silikon tüpleri yerine takın.
- 4 LED silikon tüpleri bilgisayarın tabanına sabitleyen bandı yapıştırın.

Son koşullar

- 1 Sistem kartını takın. Bkz. "Sistem Kartını Yerine Takma", sayfa 36.
- 2 Kablosuz mini kartı yerine takın. Bkz. "Kablosuz Mini Kartın Yerine Takılması", sayfa 30.
- 3 Avuç içi dayanağını yerine takın. Bkz. "Avuç İçi Dayanağını Yerine Takma", sayfa 27.
- 4 Klavyeyi takın. Bkz. "Klavyeyi Takma", sayfa 23.
- 5 "Optik Sürücü Aksamını Yerine Takma", sayfa 17 kısmında adım 4 ile adım 5 arasındaki talimatları izleyin.
- 6 "Sabit Sürücü Aksamını Geri Takma", sayfa 20 kısmında adım 3 ile adım 5 arasındaki talimatları izleyin.
- 7 "Bellek Modüllerini Yerine Takma", sayfa 14 kısmında adım 3 ile adım 4 arasındaki talimatları izleyin.
- 8 Pili yerleştirin. Bkz. "Pili Takma", sayfa 11.

Ekran Aksamını Çıkarma

⚠ UYARI: Bilgisayarınızın içinde çalışmadan önce, bilgisayarınızla birlikte gönderilen emniyet bilgilerini okuyun ve "Başlamadan Önce", sayfa 7 içerisinde belirtilen adımları izleyin. Bilgisayarınızın içinde çalıştıktan sonra, "Bilgisayarın İçinde Çalışmanız Bittikten Sonra", sayfa 9 kısmındaki talimatları izleyin. Ek güvenlik en iyi uygulama bilgileri için dell.com/regulatory_compliance adresindeki Yasal Uygunluk Ana Sayfasına bakın.

Ön koşullar

- 1 Pili çıkarın. Bkz. "Pili Çıkarma", sayfa 10.
- 2 "Bellek Modüllerini Çıkarma", sayfa 12 kısmında adım 1 ile adım 2 arasındaki talimatları izleyin.
- 3 "Sabit Sürücü Aksamını Çıkarma", sayfa 18 kısmında adım 1 ile adım 3 arasındaki talimatları izleyin.
- 4 "Optik Sürücü Aksamını Çıkarma", sayfa 15 kısmında adım 1 ile adım 2 arasındaki talimatları izleyin.
- 5 Klavyeyi çıkarın. Bkz. "Klavyeyi Çıkarma", sayfa 21.
- 6 Avuç içi dayanağını çıkarın. Bkz. "Avuç İçi Dayanağını Çıkarma", sayfa 24.

Yordam

- 1 Ekran kablosunu sistem kartına sabitleyen bandı çıkarın.
- 2 Ekran kablosunu sistem kartından çıkarın.
- 3 Anten kablolarını kablosuz mini karttan çıkarın.



- | | |
|---|---------------------|
| 1 | ekran kablosu |
| 3 | anten kabloları (2) |

- | | |
|---|------|
| 2 | bant |
|---|------|

- 4 Güç adaptörü bağlantı noktası kablosunu ekran menteşesindeki vidalardan çıkarın.
- 5 Ekran aksamını bilgisayar tabanına sabitleyen vidaları çıkarın.
- 6 Ekran aksamını bilgisayarın tabanından kaldırarak çıkarın.



1	ekran aksamı	2	vidalar (3)
3	güç adaptörü bağlantı noktası kablosu		

Ekran Aksamını Takma



UYARI: Bilgisayarınızın içinde çalışmadan önce, bilgisayarınızla birlikte gönderilen emniyet bilgilerini okuyun ve "Başlamadan Önce", sayfa 7 içerisinde belirtilen adımları izleyin. Bilgisayarınızın içinde çalıştıktan sonra, "Bilgisayarın İçinde Çalışmanız Bittikten Sonra", sayfa 9 kısımdaki talimatları izleyin. Ek güvenlik en iyi uygulama bilgileri için dell.com/regulatory_compliance adresindeki Yasal Uygunluk Ana Sayfasına bakın.

Yordam

- 1 Ekran aksamını bilgisayar tabanına yerleştirin ve ekran aksamı üzerindeki vida deliklerini bilgisayar tabanındaki vida delikleriyle hizalayın.
- 2 Ekran aksamını bilgisayar tabanına sabitleyen vidaları yerine takın.
- 3 Anten kablolarını kablosuz mini karta bağlayın.
- 4 Ekran kablosunu sistem kartına takın.
- 5 Ekran kablosunu sistem kartına sabitleyen bandı yapıştırın.

Son koşullar

- 1 Avuç içi dayanağını yerine takın. Bkz. "Avuç İçi Dayanağını Yerine Takma", sayfa 27.
- 2 Klavyeyi takın. Bkz. "Klavyeyi Takma", sayfa 23.
- 3 Optik sürücü aksamını yerine takın. Bkz. "Optik Sürücü Aksamını Yerine Takma", sayfa 17.
- 4 "Optik Sürücü Aksamını Yerine Takma", sayfa 17 kısmında adım 4 ile adım 5 arasındaki talimatları izleyin.
- 5 "Sabit Sürücü Aksamını Geri Takma", sayfa 20 kısmında adım 3 ile adım 5 arasındaki talimatları izleyin.
- 6 Pili yerleştirin. Bkz. "Pili Takma", sayfa 11.

Ekran Çerçevesini Çıkarma



UYARI: Bilgisayarınızın içinde çalışmadan önce, bilgisayarınızla birlikte gönderilen emniyet bilgilerini okuyun ve "Başlamadan Önce", sayfa 7 içerisinde belirtilen adımları izleyin. Bilgisayarınızın içinde çalıştıktan sonra, "Bilgisayarın İçinde Çalışmanız Bittikten Sonra", sayfa 9 kısmındaki talimatları izleyin. Ek güvenlik en iyi uygulama bilgileri için dell.com/regulatory_compliance adresindeki Yasal Uygunluk Ana Sayfasına bakın.

Ön koşullar

- 1 Pili çıkarın. Bkz. "Pili Çıkarma", sayfa 10.
- 2 "Bellek Modüllerini Çıkarma", sayfa 12 kısmında adım 1 ile adım 2 arasındaki talimatları izleyin.
- 3 "Sabit Sürücü Aksamını Çıkarma", sayfa 18 kısmında adım 1 ile adım 3 arasındaki talimatları izleyin.
- 4 "Optik Sürücü Aksamını Çıkarma", sayfa 15 kısmında adım 1 ile adım 2 arasındaki talimatları izleyin.
- 5 Klavyeyi çıkarın. Bkz. "Klavyeyi Çıkarma", sayfa 21.
- 6 Avuç içi dayanağını çıkarın. Bkz. "Avuç İçi Dayanağını Çıkarma", sayfa 24.
- 7 Ekran aksamını çıkarın. Bkz. "Ekran Aksamını Çıkarma", sayfa 49.

Yordam

- 1 Menteşe kapaklarına basarak menteşe kapaklarını kaldırın ve ekran aksamından çıkarın.



1 menteşe kapakları (2)



DİKKAT: Ekran panelinin hasar görmesini önlemek için parmak uçlarınızı kullanarak ekran çerçevesini kaldırın.

- 2 Parmak uçlarınızı kullanarak ekran çerçevesinin iç kenarlarını dikkatlice kaldırın.
- 3 Ekran çerçevesini kaldırarak ekranın arka kapağından çıkarın.



1 ekran Çerçevesi

Ekran Çerçevesini Yerine Takma



UYARI: Bilgisayarınızın içinde çalışmadan önce, bilgisayarınızla birlikte gönderilen emniyet bilgilerini okuyun ve "Başlamadan Önce", sayfa 7 içerisinde belirtilen adımları izleyin. Bilgisayarınızın içinde çalıştıktan sonra, "Bilgisayarın İçinde Çalışmanız Bittikten Sonra", sayfa 9 kısımdaki talimatları izleyin. Ek güvenlik en iyi uygulama bilgileri için dell.com/regulatory_compliance adresindeki Yasal Uygunluk Ana Sayfasına bakın.

Yordam

- 1 Ekran çerçevesini ekranın arka kapağıyla hizalayıp ekran çerçevesini yavaşça yerine oturtun.
- 2 Menteşe kapaklarını ekran aksamının üzerindeki menteşelerle hizalayın ve menteşe kapaklarını yerine oturtun.

Son koşullar

- 1 Ekran aksamını yerine takın. Bkz. "Ekran Aksamını Takma", sayfa 51.
- 2 Avuç içi dayanağını yerine takın. Bkz. "Avuç İçi Dayanağını Yerine Takma", sayfa 27.
- 3 Klavyeyi takın. Bkz. "Klavyeyi Takma", sayfa 23.
- 4 "Optik Sürücü Aksamını Yerine Takma", sayfa 17 kısmında adım 4 ile adım 5 arasındaki talimatları izleyin.
- 5 "Sabit Sürücü Aksamını Geri Takma", sayfa 20 kısmında adım 3 ile adım 5 arasındaki talimatları izleyin.
- 6 "Bellek Modüllerini Yerine Takma", sayfa 14 kısmında adım 3 ile adım 4 arasındaki talimatları izleyin.
- 7 Pili yerleştirin. Bkz. "Pili Takma", sayfa 11.

Ekran Mentешelerini ıkarma



UYARI: Bilgisayarınızın iinde alıřmadan nce, bilgisayarınızla birlikte gnderilen emniyet bilgilerini okuyun ve "Bařlamadan nce", sayfa 7 ierisinde belirtilen adımları izleyin. Bilgisayarınızın iinde alıřtıktan sonra, "Bilgisayarın iinde alıřmanız Bittikten Sonra", sayfa 9 kısımdaki talimatları izleyin. Ek gvenlik en iyi uygulama bilgileri iin dell.com/regulatory_compliance adresindeki Yasal Uygunluk Ana Sayfasına bakın.

n kořullar

- 1 Pili ıkarın. Bkz. "Pili ıkarma", sayfa 10.
- 2 "Bellek Modllerini ıkarma", sayfa 12 kısımda adım 1 ile adım 2 arasındaki talimatları izleyin.
- 3 "Sabit Src Aksamını ıkarma", sayfa 18 kısımda adım 1 ile adım 3 arasındaki talimatları izleyin.
- 4 "Optik Src Aksamını ıkarma", sayfa 15 kısımda adım 1 ile adım 2 arasındaki talimatları izleyin.
- 5 Klavyeyi ıkarın. Bkz. "Klavyeyi ıkarma", sayfa 21.
- 6 Avu ii dayanađını ıkarın. Bkz. "Avu İi Dayanađını ıkarma", sayfa 24.
- 7 Ekran aksamını ıkarın. Bkz. "Ekran Aksamını ıkarma", sayfa 49.
- 8 Ekran erevesini ıkarın. Bkz. "Ekran erevesini ıkarma", sayfa 52.

Yordam

- 1 Ekran menteşelerini ekranın arka kapağına sabitleyen vidaları çıkarın.
- 2 Ekran menteşelerini ekranın arka kapağından dışarıya doğru kaldırın.



1 vidalar (8)

2 ekran menteşeleri (2)

3 ekran arka kapağı

Ekran Menteşelerini Yerine Takma



UYARI: Bilgisayarınızın içinde çalışmadan önce, bilgisayarınızla birlikte gönderilen emniyet bilgilerini okuyun ve "Başlamadan Önce", sayfa 7 içerisinde belirtilen adımları izleyin. Bilgisayarınızın içinde çalıştıktan sonra, "Bilgisayarın İçinde Çalışmanız Bittikten Sonra", sayfa 9 kısmındaki talimatları izleyin. Ek güvenlik en iyi uygulama bilgileri için dell.com/regulatory_compliance adresindeki Yasal Uygunluk Ana Sayfasına bakın.

Yordam

- 1 Ekran menteşelerindeki vida deliklerini ekran arka kapağı üzerindeki deliklerle hizalayın.
- 2 Ekran menteşelerini ekran arka kapağına sabitleyen vidaları yerine takın.

Son koşullar

- 1 Ekran çerçevesini yerine takın. Bkz. "Ekran Çerçevesini Yerine Takma", sayfa 54.
- 2 Ekran aksamını yerine takın. Bkz. "Ekran Aksamını Takma", sayfa 51.
- 3 Avuç içi dayanağını yerine takın. Bkz. "Avuç İçi Dayanağını Yerine Takma", sayfa 27.
- 4 Klavyeyi takın. Bkz. "Klavyeyi Takma", sayfa 23.
- 5 "Optik Sürücü Aksamını Yerine Takma", sayfa 17kısımında adım 4ile adım 5 arasındaki talimatları izleyin.
- 6 "Sabit Sürücü Aksamını Geri Takma", sayfa 20kısımında adım 3ile adım 5 arasındaki talimatları izleyin.
- 7 "Bellek Modüllerini Yerine Takma", sayfa 14kısımında adım 3 ile adım 4 arasındaki talimatları izleyin.
- 8 Pili yerleştirin. Bkz. "Pili Takma", sayfa 11.

Ekran Panelini Çıkarma



UYARI: Bilgisayarınızın içinde çalışmadan önce, bilgisayarınızla birlikte gönderilen emniyet bilgilerini okuyun ve "Başlamadan Önce", sayfa 7 içerisinde belirtilen adımları izleyin. Bilgisayarınızın içinde çalıştıktan sonra, "Bilgisayarın İçinde Çalışmanız Bittikten Sonra", sayfa 9 kısmındaki talimatları izleyin. Ek güvenlik en iyi uygulama bilgileri için dell.com/regulatory_compliance adresindeki Yasal Uygunluk Ana Sayfasına bakın.

Ön koşullar

- 1 Pili çıkarın. Bkz. "Pili Çıkarma", sayfa 10.
- 2 "Bellek Modüllerini Çıkarma", sayfa 12kısımında adım 1ile adım 2 arasındaki talimatları izleyin.
- 3 "Sabit Sürücü Aksamını Çıkarma", sayfa 18kısımında adım 1ile adım 3 arasındaki talimatları izleyin.
- 4 "Optik Sürücü Aksamını Çıkarma", sayfa 15kısımında adım 1ile adım 2 arasındaki talimatları izleyin.
- 5 Klavyeyi çıkarın. Bkz. "Klavyeyi Çıkarma", sayfa 21.
- 6 Avuç içi dayanağını çıkarın. Bkz. "Avuç İçi Dayanağını Çıkarma", sayfa 24.
- 7 Ekran aksamını çıkarın. Bkz. "Ekran Aksamını Çıkarma", sayfa 49.
- 8 Ekran çerçevesini çıkarın. Bkz. "Ekran Çerçevesini Çıkarma", sayfa 52.
- 9 Ekran menteşelerini çıkarın. Bkz. "Ekran Menteşelerini Çıkarma", sayfa 55.

Yordam

- 1 Ekran panelini ekranın arka kapağına sabitleyen vidaları çıkarın.
- 2 Ekran panelini yavaşça kaldırıp ters çevirin.

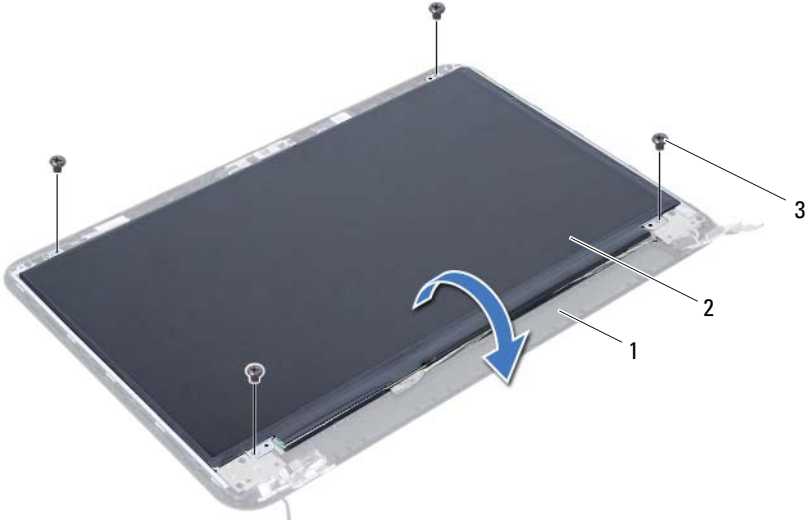

1 ekran arka kapağı

3 vidalar (4)

2 ekran paneli

- 3 Ekran kablosunu ekran paneline tutturun.
- 4 Ekran panelinden ekran kablosunu çıkarın.



1 ekran kablosu

2 bant

Ekran Panelini Yerine Takma



UYARI: Bilgisayarınızın içinde çalışmadan önce, bilgisayarınızla birlikte gönderilen emniyet bilgilerini okuyun ve "Başlamadan Önce", sayfa 7 içerisinde belirtilen adımları izleyin. Bilgisayarınızın içinde çalıştıktan sonra, "Bilgisayarın İçinde Çalışmanız Bittikten Sonra", sayfa 9 kısmındaki talimatları izleyin. Ek güvenlik en iyi uygulama bilgileri için dell.com/regulatory_compliance adresindeki Yasal Uygunluk Ana Sayfasına bakın.

Yordam

- 1 Ekran kablosunu ekran paneline takın.
- 2 Ekran kablosunu ekran paneline sabitleyen bandı yapıştırın.
- 3 Ekran panelini yavaşça ekran arka kapağının üzerine yerleştirin.
- 4 Ekran panelindeki vida deliklerini ekran arka kapağı üzerindeki vida delikleriyle hizalayın.
- 5 Ekran panelini ekranın arka kapağına sabitleyen vidaları yerine takın.

Son koşullar

- 1 Ekran menteşelerini yerine takın. Bkz. "Ekran Menteşelerini Yerine Takma", sayfa 57.
- 2 Ekran çerçevesini yerine takın. Bkz. "Ekran Çerçevesini Yerine Takma", sayfa 54.
- 3 Ekran aksamını yerine takın. Bkz. "Ekran Aksamını Takma", sayfa 51.
- 4 Avuç içi dayanağını yerine takın. Bkz. "Avuç İçi Dayanağını Yerine Takma", sayfa 27.
- 5 Klavyeyi takın. Bkz. "Klavyeyi Takma", sayfa 23.
- 6 "Optik Sürücü Aksamını Yerine Takma", sayfa 17 kısmında adım 4 ile adım 5 arasındaki talimatları izleyin.
- 7 "Sabit Sürücü Aksamını Geri Takma", sayfa 20 kısmında adım 3 ile adım 5 arasındaki talimatları izleyin.
- 8 "Bellek Modüllerini Yerine Takma", sayfa 14 kısmında adım 3 ile adım 4 arasındaki talimatları izleyin.
- 9 Pili yerleştirin. Bkz. "Pili Takma", sayfa 11.

Kamera Modülünü Çıkarma



UYARI: Bilgisayarınızın içinde çalışmadan önce, bilgisayarınızla birlikte gönderilen emniyet bilgilerini okuyun ve "Başlamadan Önce", sayfa 7 içerisinde belirtilen adımları izleyin. Bilgisayarınızın içinde çalıştıktan sonra, "Bilgisayarın İçinde Çalışmanız Bittikten Sonra", sayfa 9 kısmındaki talimatları izleyin. Ek güvenlik en iyi uygulama bilgileri için dell.com/regulatory_compliance adresindeki Yasal Uygunluk Ana Sayfasına bakın.

Ön koşullar

- 1 Pili çıkarın. Bkz. "Pili Çıkarma", sayfa 10.
- 2 "Bellek Modüllerini Çıkarma", sayfa 12kısımında adım 1ile adım 2 arasındaki talimatları izleyin.
- 3 "Sabit Sürücü Aksamını Çıkarma", sayfa 18kısımında adım 1ile adım 3 arasındaki talimatları izleyin.
- 4 "Optik Sürücü Aksamını Çıkarma", sayfa 15kısımında adım 1ile adım 2 arasındaki talimatları izleyin.
- 5 Klavyeyi çıkarın. Bkz. "Klavyeyi Çıkarma", sayfa 21.
- 6 Avuç içi dayanağını çıkarın. Bkz. "Avuç İçi Dayanağını Çıkarma", sayfa 24.
- 7 Ekran aksamını çıkarın. Bkz. "Ekran Aksamını Çıkarma", sayfa 49.
- 8 Ekran çerçevesini çıkarın. Bkz. "Ekran Çerçevesini Çıkarma", sayfa 52.

Yordam

- 1 Kamera modülünü ekranın arka kapağına sabitleyen vidayı çıkarın.
- 2 Kamera kablosunu kamera modülünden sökün.
- 3 Kamera modülünü ekranın arka kapağına sabitleyen bantı çıkarın.
- 4 Kamera modülünü ekranın arka kapağından kaldırın.

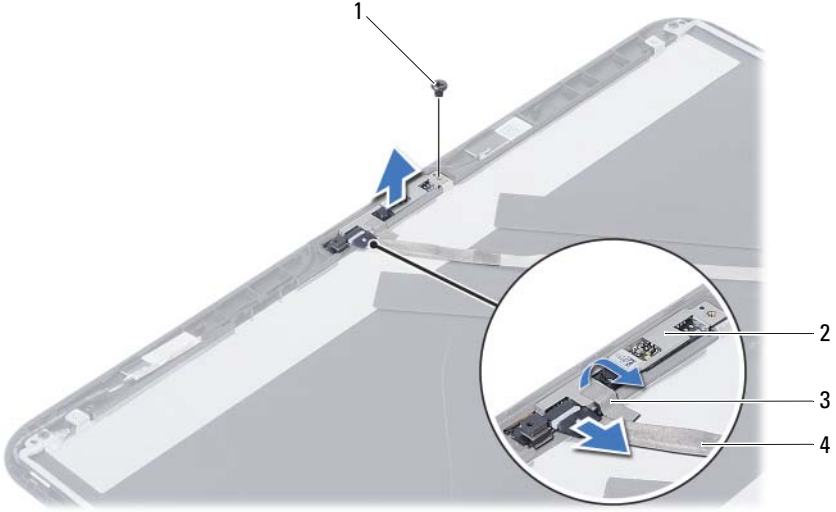

1	vida	2	kamera modülü
3	bant	4	kamera kablosu

Kamera Modülünü Yerine Takma



UYARI: Bilgisayarınızın içinde çalışmadan önce, bilgisayarınızla birlikte gönderilen emniyet bilgilerini okuyun ve "Başlamadan Önce", sayfa 7 içerisinde belirtilen adımları izleyin. Bilgisayarınızın içinde çalıştıktan sonra, "Bilgisayarın İçinde Çalışmanız Bittikten Sonra", sayfa 9 kısmındaki talimatları izleyin. Ek güvenlik en iyi uygulama bilgileri için dell.com/regulatory_compliance adresindeki Yasal Uygunluk Ana Sayfasına bakın.

Yordam

- 1 Kamera modülünü ekranın arka kapağına yerleştirin.
- 2 Kamera modülünü ekranın arka kapağına sabitleyen vidayı yerine takın.
- 3 Kamera modülünü ekranın arka kapağına sabitleyen bandı yapıştırın.
- 4 Kamera kablosunu kamera modülüne takın.

Son koşullar

- 1 Ekran çerçevesini yerine takın. Bkz. "Ekran Çerçevesini Yerine Takma", sayfa 54.
- 2 Ekran aksamını yerine takın. Bkz. "Ekran Aksamını Takma", sayfa 51.
- 3 Avuç içi dayanağını yerine takın. Bkz. "Avuç İçi Dayanağını Yerine Takma", sayfa 27.
- 4 Klavyeyi takın. Bkz. "Klavyeyi Takma", sayfa 23.
- 5 "Optik Sürücü Aksamını Yerine Takma", sayfa 17 kısmında adım 4 ile adım 5 arasındaki talimatları izleyin.
- 6 "Sabit Sürücü Aksamını Geri Takma", sayfa 20 kısmında adım 3 ile adım 5 arasındaki talimatları izleyin.
- 7 "Bellek Modüllerini Yerine Takma", sayfa 14 kısmında adım 3 ile adım 4 arasındaki talimatları izleyin.
- 8 Pili yerleştirin. Bkz. "Pili Takma", sayfa 11.

BIOS'u Sıfırlama

Bir güncelleştirme kullanılabilir olduğunda veya sistem kartını değiştirdikten sonra BIOS'u sıfırlamanız (güncellemeniz) gerekebilir. BIOS'u sıfırlamak için:

- 1 Bilgisayarı açın.
- 2 **dell.com/support** adresine gidin.
- 3 Bilgisayarınızda Servis Etiketi varsa, bilgisayarınızın Servis Etiketini girin ve **Submit** (Gönder) düğmesini tıklayın.

Bilgisayarınızın Servis Etiketi yoksa, Servis Etiketinin otomatik olarak algılanması için **Detect Service Tag** (Servis Etiketini Algıla) düğmesini tıklayın.



NOT: Servis Etiketi otomatik olarak algılanamıyorsa, ürününüzü ürün kategorileri altından seçin.

- 4 **Drivers and Downloads** (Sürücüler ve Yüklemeler) ögesini tıklayın.
- 5 **Operating System** (İşletim Sistemi) açılan penceresinden, bilgisayarınızda kurulu işletim sistemini seçin.
- 6 **BIOS** ögesini Tıklatın.
- 7 En son BIOS sürümünü bilgisayarınıza indirmek için **Download File** (Dosyayı İndir) düğmesini tıklayın.
- 8 Sonraki sayfada **Single-file download** (Tek dosya indirme) düğmesini seçip **Continue** (Devam) düğmesini tıklayın.
- 9 Dosyayı kaydedin ve indirme tamamlandıktan sonra BIOS güncelleştirme dosyasını kaydettiğiniz klasöre gidin.
- 10 BIOS güncelleştirme dosya simgesini çift tıklayın ve ekrandaki talimatları izleyin.